



Y3 .2

IPERESPRESSO
illy膠囊咖啡機
使用說明書



重要安全說明

使用電器設備時，請務必遵守下列安全注意事項。

電器的使用

閱讀所有說明。

- 本機專為家庭使用設計。任何其他使用均屬不當使用，並且會有危險。
- 不使用本機時，請拔掉插頭。
- 請勿觸碰熱表面。從本機流出的水/咖啡可能會造成燙傷。
- 本機設計用於製作“義式濃縮咖啡”。請小心，不要被水柱燙傷，或者因不當使用本機而遭燙傷。
- 本電器不預期提供生理、感知能力、經驗或知識不足之使用者（含孩童）使用，除非在對其負有安全責任的人員之監護或指導下安全使用。
- 孩童應受監護，以確保孩童不嬉玩電器。
- 為降低受傷風險，請勿讓電源線從工作檯面或桌面上垂落下來，以免兒童拉扯或被無意絆倒。
- 本機只能在室內並不受外在氣候影響的場所使用。
- 為防止火災、電擊或人員受傷，請勿將電源線、插頭或機身浸泡在水或任何其他液體中。

- 僅於使用本機時才須將電源打開。使用後，關閉本機時請先將電源開關(8)切換到“0”的位置，然後將插頭從插座拔掉。
- 拔下本機插頭，請務必確認電源開關 (8) 已切換至“0”。
- 未使用製造商建議的配件，可能導致火災、電擊或人員受傷。
- 切勿讓電源線從工作檯面或桌面上垂下。請勿以拉拽方式拔插頭，切勿用濕手碰觸插頭。
- 請勿以拉拽電源線的方式移動或拉扯本機。
- 若電源線損壞時，必須由製造商、其服務處或具有相同資格的人員加以更換以避免危險。
- 請勿使用延長線。若發生火災，請使用二氧化碳(CO2)滅火器。切勿使用水或乾粉滅火器。
- 本機僅限用於規定用途範圍內。
- 請勿將本機用於預期用途之外的其他用途。
- 請勿將本機放在電爐或瓦斯爐上，也請勿放入烤箱等家電用品內。

警告：請妥善保管本說明書。

機器的安裝

- 仔細閱讀說明。
- 請勿將本機安裝在低於 5° C/32° F（若水凍結，可能成本機損壞）或高於 40° C/104° F 的地方。
- 檢查所接入電壓是否符合本機底座電壓標示上的要求。必須將本機連接到正確接地的電源插座上。
- 將本機放置在一個遠離水龍頭和水源的工作檯面上。
- 拆開包裝後，請在安裝前檢查本機是否完好。
- 請勿讓兒童接觸到包裝機器所使用的材料。

機器發生故障時

如果電源線 (6) 或插頭損壞，或本機顯示故障訊號或受到損壞，切勿使用本機。請將本機送到距離最近的授權服務中心進行檢查或維修。如果電源線 (6) 損壞，則其必須由製造商或授權服務中心進行更換。如果發生損壞或故障，請關閉本機，不要擅自處理。如需任何修理，必須由製造商授權的技術服務中心執行，且要求僅使用原廠零件。如不遵守這些說明，可能損害本機的安全性，並導致保固權利喪失。

機器的清潔

- 拔掉本機插頭前，確保電源開關 (8) 已關閉。執行清潔流程，請拔下本機插頭。
- 清潔前請等待機器冷卻。剛使用後的機體表面可能還有餘溫，請勿直接用手碰觸機身以免燙傷。
- 拆下水箱 (7) 時請將其輕輕下壓，然後再向外拉即可。
- 用濕布清潔機身和配件，然後用柔軟的乾布擦乾。請勿使用清潔劑。
- 請勿使本機受到水流噴射，或將其整體或部分浸入水中。

機器的不當使用

- 本機專為家庭使用而設計。任何其他使用均屬不當使用，並且會有危險。
 - 若因未將機器接地或因不符合電器接地的相關現行法規而造成事故，製造商均不負責。
 - 因不當、錯誤或不合理使用而造成的損害，製造商均不負責。
- 本機為家用及類似用途，如下列所示：
- 商店、辦公室及其他工作環境中之員工廚房區域；
 - 農莊；
 - 旅館、汽車旅館及其他居住型環境之住戶；
 - 民宿之環境。

本機一般操作規則

請仔細閱讀說明書和保固條件。

本機必須連接到正確接地的電源插座。請保持機器清潔，經常清洗咖啡杯托盤、滴水收集盤、膠囊咖啡回收槽和水箱。

進行任何維護操作時須關閉機器之電源。

重要事項：切勿將本機或其可拆卸的組件浸入水中或放入洗碗機。

水箱中的水應定期更換。水箱無水時不要使用本咖啡機。如**除垢**一章所述，建議至少每 2 個月使用一次義式濃縮咖啡機專用的除垢產品。

本機配備了一個閥門，使得本機能夠保持恆定的壓力，這可能導致一些水從咖啡沖泡機組中滴出。

技術規格

機身材質：ABS

熱交換器材料：鋁

水箱容量：0.75 公升

咖啡膠囊回收槽的最大容量：7 粒咖啡膠囊

水泵壓力：19 巴 (bar)

重量（不含包裝）：3.4 公斤

電源：110-120V, 60 Hz

最大功率：850 W

尺寸（寬 x 長 x 高）（公釐）：100 x 298 x 254

Capitani • Piazza IV Novembre 1 - SOLBIATE (CO), ITALY

製造商保留變更或改善的權利，恕不事先另行通知。

目錄

■ 重要安全說明	1
■ 本機一般操作規則	4
■ 技術規格	4
■ 機身構造	5
■ 機器的安裝與初次清潔	6
■ 義式濃縮咖啡的製作及建議	8
■ 美式咖啡的製作及建議	9
■ 份量設定	10
■ 溫度設定	11
■ 清潔和維護及相關建議	12
■ 除垢	13
■ 保固條件	16
■ 按照歐盟委員會指示正確處置產品	16
■ 本機故障指示燈一覽表	17
■ 故障排除	18

使用本機時，只能使用illy IPERESPRESSO 咖啡膠囊。

訂購illy產品請洽：

嘉里咖啡網站 tw.kerrycoffee.com

或致電 +886-2-2393-1155

了解和購買 illy IPERESPRESSO 咖啡膠囊。

機身構造

- 咖啡膠囊艙門
- 沖泡按鍵：
 - ☞ 義式濃縮咖啡
 - ☞ 美式咖啡
- 咖啡流出口
- 美式咖啡杯杯座
- 咖啡膠囊回收槽
- 電源線
- 水箱
- 電源開關
- 義式濃縮咖啡杯杯架 (可收合)
- illy IPERESPRESSO 咖啡膠囊：
 - ☞ 適用於義式濃縮咖啡
 - ☞ 適用於美式咖啡
- 電壓標示 (貼於底座)

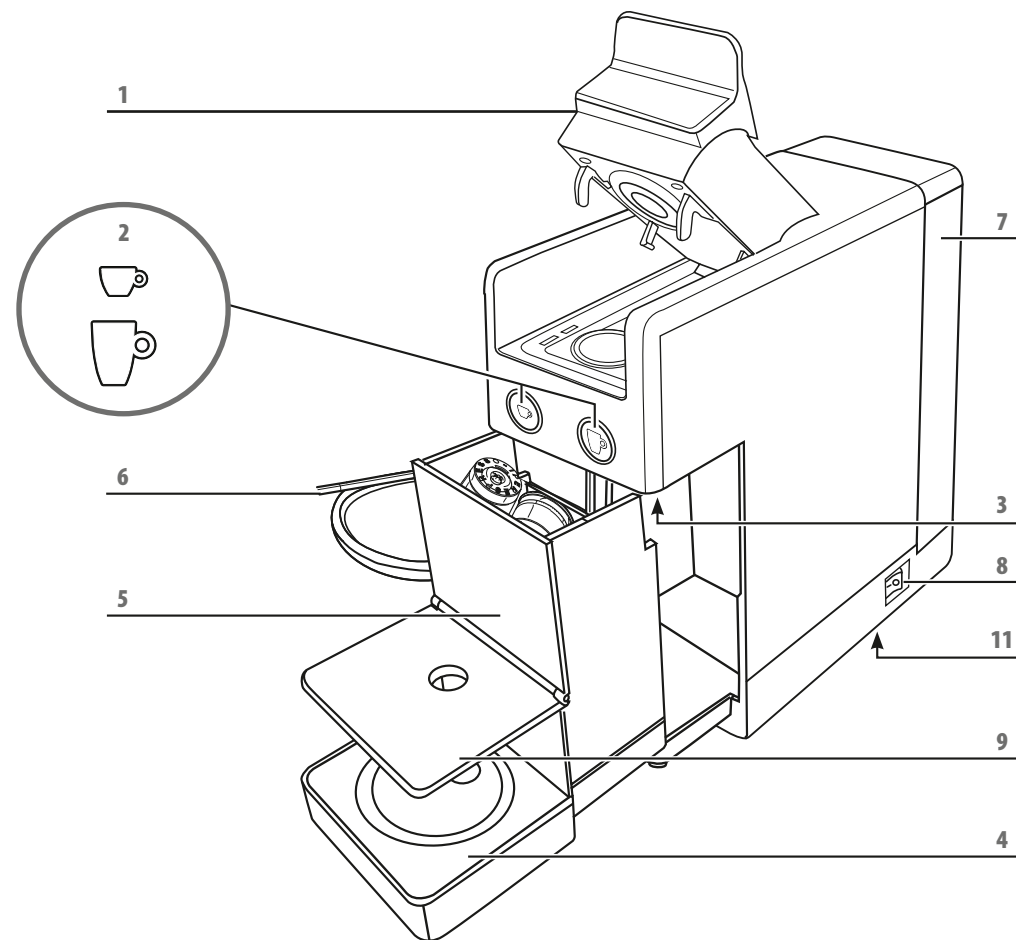
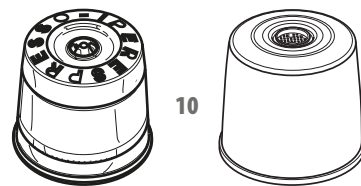

初次使用或長時間未使用機器時，請在填充水箱前先清洗水箱，另外還建議按照以下步驟沖泡至少3大杯水，以此沖洗機器的內部迴路。

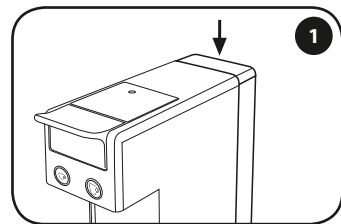

稍微下壓水箱。

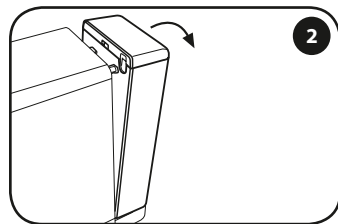

下壓水箱的同時並如圖示稍微向後方傾斜，將水箱取出。

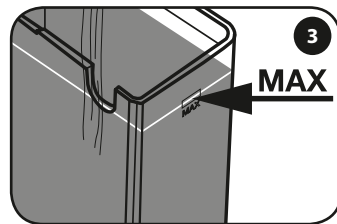

在水箱內注入乾淨的飲用水，直到最大刻度。

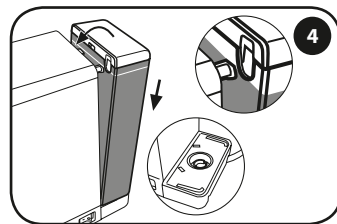

重新放回水箱，操作方式：對齊上下兩個槽口，朝着咖啡機器置入，直到兩個槽口準確扣接。請檢查水箱是否與機身完全扣接。

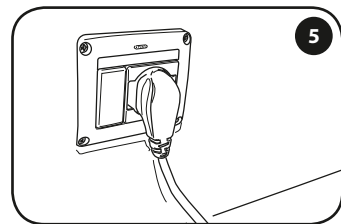

插上本機的插頭。

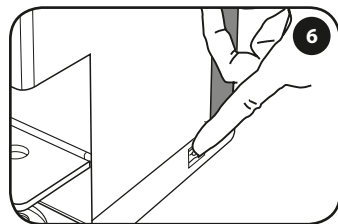

將電源開關切換至“1”啟動本機。

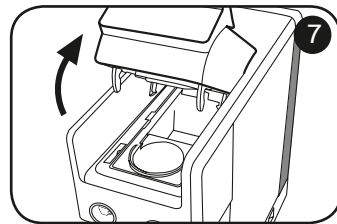

檢查裡面有無咖啡膠囊。

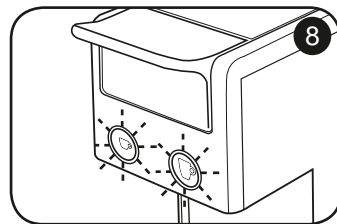

☕ 和 ☕ 按鍵開始閃爍。

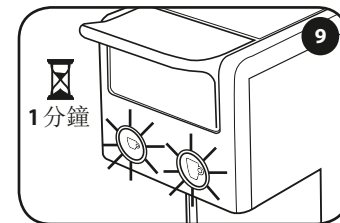

大約 1 分鐘之後，☕ 和 ☕ 停止閃爍，轉為常亮狀態，此時可以使用機器。

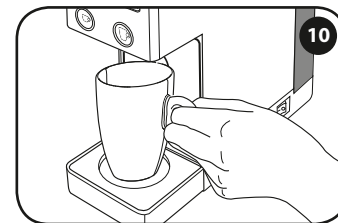

將一個空馬克杯放在流出口下。

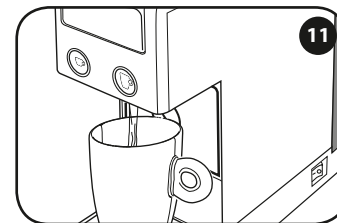

按下並鬆開 ☕ 或 ☕ 按鍵，直到沖泡停止。沖泡至少 3 大杯馬克杯的水後，機器即清洗完成，現在可以使用機器了。

省電功能

如果機器保持開機狀態，但 15 分鐘後仍未使用，機器將進入省電模式，按鍵 ☕ 和 ☕ 仍然每隔 2-3 秒鐘閃爍一次。

要重新啟動機器，請按其中任一個按鍵，然後等待按鍵保持常亮，即可再次使用機器。

如果長時間不使用本機，請關閉機器電源，並拔掉插頭及清空水箱。

2-義式濃縮咖啡的製作及建議

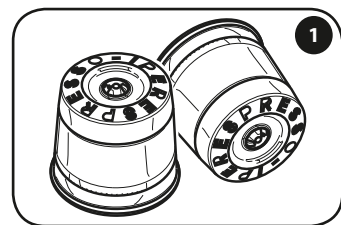

使用圖示的 illy 咖啡膠囊。

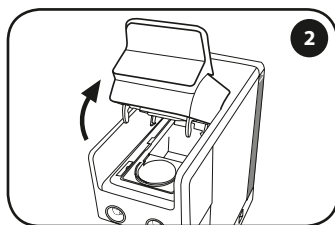

緩慢開啟咖啡機上方的膠囊艙門。

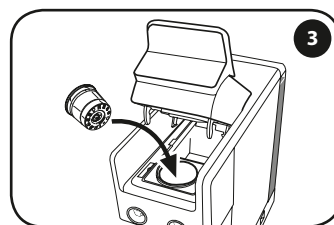

如圖示放入咖啡膠囊。

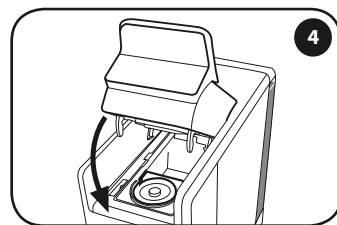

確實關閉咖啡膠囊艙門。

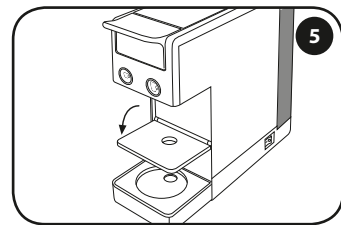

開啟義式濃縮咖啡杯專用之杯架，在水箱中注入乾淨的飲用水。

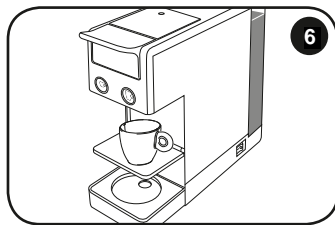

在咖啡流出口下方放置一個義式濃縮咖啡杯。

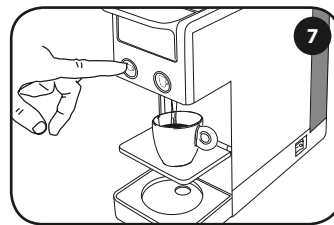

按下然後鬆開  按鍵，即會開始沖泡並於完成後自動停止。

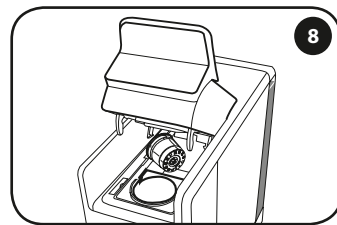

要更換已使用的咖啡膠囊時，請緩慢抬起咖啡膠囊艙門，咖啡膠囊將自動跳入位於後方的回收槽中。如果咖啡膠囊沒有跳出，請重複該操作。

建議

要享受高品質的義式濃縮咖啡，請遵循以下建議：

- 請務必在按鍵  模式下使用義式濃縮咖啡膠囊，如果咖啡膠囊/按鍵組合錯誤，請正確地重複操作。
- 每日更換水箱中的水。
- 最好使用總硬度小於 12 法國度的水，以減少機器內部的沉積物。
- 請使用預熱的厚杯，以防咖啡過快冷卻。可以透過用熱水沖洗來加熱杯子。

3-美式咖啡的製作及建議

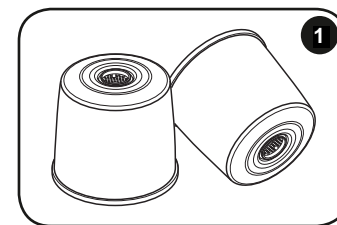

使用圖示的 illy 咖啡膠囊。

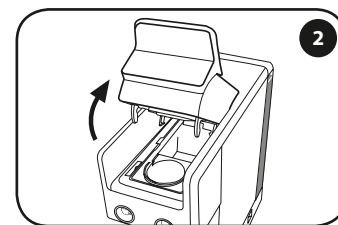

緩慢開啟咖啡機上方的膠囊艙門。

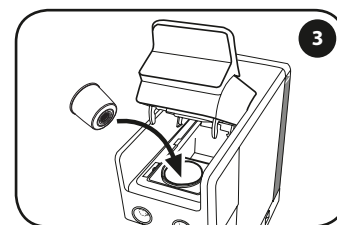

如圖示放入咖啡膠囊。

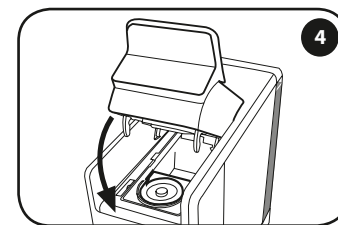

確實關閉咖啡膠囊艙門。

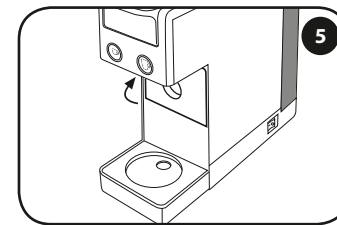

將可收合之杯架置於垂直位置。在水箱中注入乾淨的飲用水。

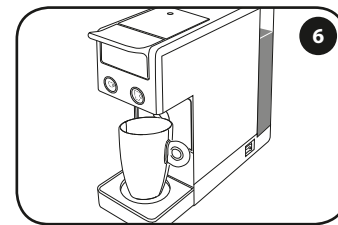

在咖啡流出口下方放置一個美式咖啡杯或大杯子。

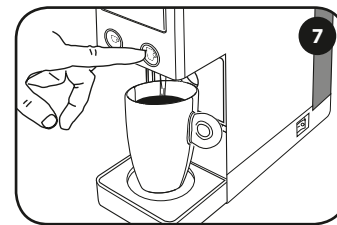

按下然後鬆開  按鍵，即會開始沖泡並於完成後自動停止。

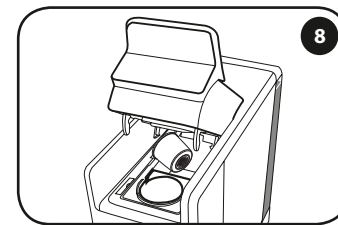

要更換已使用的咖啡膠囊時，請緩慢抬起咖啡膠囊艙門，咖啡膠囊將自動跳入位於後方的回收槽中。如果咖啡膠囊沒有跳出，請重複該操作。

建議

要享受高品質的美式咖啡，請遵循下列建議：

- 請務必在按鍵  模式下使用美式咖啡膠囊，如果咖啡膠囊/按鍵組合錯誤，請正確地重複操作。
- 每日更換水箱中的水。
- 最好使用總硬度低於 12 法國度的水，以減少機器內部的沉積物。
- 請使用預熱的厚杯，以防咖啡過快冷卻。可以透過用熱水沖洗來加熱杯子。

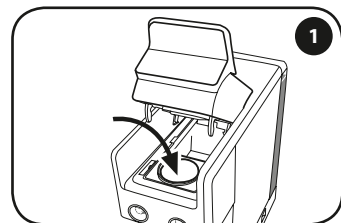

在咖啡膠囊艙中放入一個咖啡膠囊。

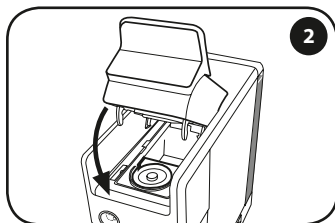

完全關閉咖啡膠囊艙門。

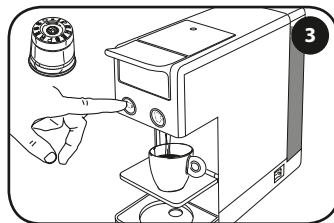

義式濃縮咖啡設定:

使用如圖中的咖啡膠囊，按下並按住 ☐ 按鍵。機器將開始沖泡咖啡。達到所需水量後，才鬆開按鍵。

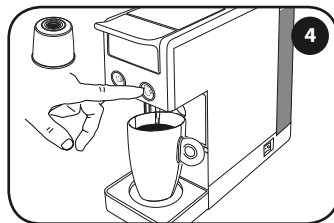

美式咖啡設定: 使用如圖中所示咖啡膠囊，按下並按住按鍵 ☐。機器將開始沖泡咖啡。達到所需水量後，才鬆開按鍵。

原廠設定			
按鍵	咖啡膠囊	份量	杯子
	 義式咖啡: 分為中焙、深焙 及低咖啡因	約 25 ml	
	 中焙義式 淡咖啡 (藍色咖啡膠囊)	約 50 ml	
	 美式咖啡	約 220 ml	

現在機器已完成設定，下次按 ☐ 或 ☐ 按鍵時將以設定好之水量沖泡咖啡。

如何將機器恢復原廠設定:

在咖啡膠囊艙門打開的情況下開啟本機。
開機後 15 秒內按下 ☐ 按鍵 5 次。
☐ 和 ☐ 按鍵快速閃爍 2 秒，然後保持常亮。
現已恢復本機的 ☐ 和 ☐ 原廠份量和溫度設定。

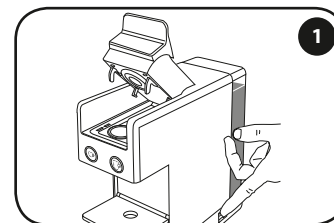

在咖啡膠囊艙門打開的情況下，開啟本機。不要放入任何咖啡膠囊。

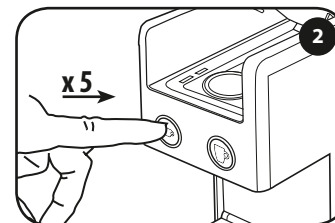

開機後 15 秒內按下 ☐ 按鍵 5 次。當按鍵閃爍時，即可以按照第 3 點和第 4 點所述修改溫度。

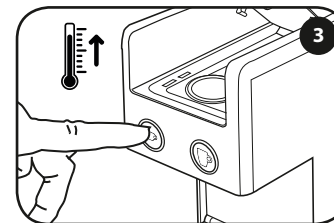

按下 ☐ 按鍵以提高溫度。

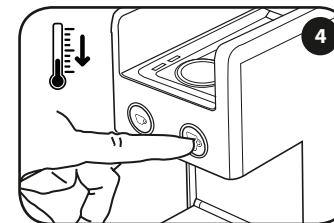

按下 ☐ 按鍵以降低溫度。

現在機器已設定好，下次按下 ☐ 或 ☐ 按鍵時，將以設定好之溫度沖泡咖啡。

如何將機器恢復原廠設定:

在咖啡膠囊艙門打開的狀況下開啟本機。
開機後 15 秒內按下 ☐ 按鍵 5 次。
☐ 和 ☐ 按鍵快速閃爍 2 秒，然後保持常亮。
現已恢復本機的 ☐ 和 ☐ 原廠份量和溫度設定。

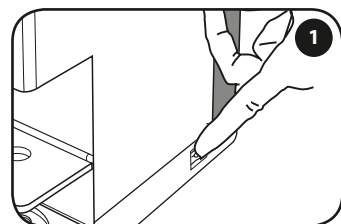

關閉電源。

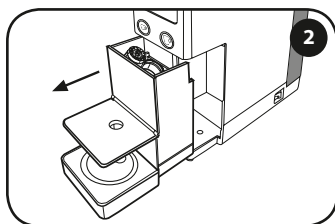

卸下咖啡膠囊回收槽。咖啡膠囊回收槽最多可容納7粒咖啡膠囊，因此建議定期將其清空以防止咖啡膠囊卡住。

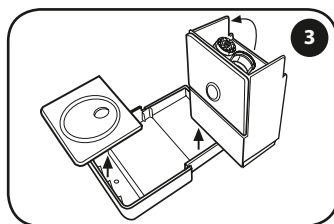

清空咖啡膠囊回收槽並清洗。清潔殘餘的水、咖啡膠囊回收槽及杯架。清潔後，將回收槽與杯架重新置入原位。

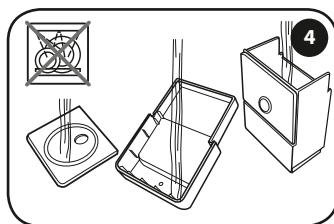



用清水沖洗組件並使其乾燥。請勿放入洗碗機中清洗。

建議

- 如果不使用機器，請關閉機器電源，並拔掉插頭。
- 將膠囊咖啡存放在乾燥的地方，避免灰塵進入，並且放在兒童接觸不到的地方。
- 建議將機器存放在原始包裝中。
- 存放溫度不得低於 5°C，以免由於水結冰而損壞機器內的零件。
- 為確保安全衛生並保持較高的產品品質，建議在沖泡後立刻將咖啡膠囊從膠囊艙中取出。

7-除垢

如果  和  按鍵交替閃爍，表示需要對本機進行除垢。除垢前，請先仔細閱讀所有說明，以便熟悉整個流程。整個除垢流程約持續8分鐘。

註：請待機器冷卻後再啟動除垢流程。如果未按照指示流程操作，本機不會開始除垢。在這種情況下，需要關閉本機，從頭開始重複執行步驟。

水垢通常會隨著機器的使用而積聚，這屬於正常現象。機器配有自動程序，能夠達到最佳清潔效果，並可從內部清除沉積的水垢。建議至少2個月除垢一次。如果未能對機器進行除垢，可能造成不屬於保固範圍的故障。有關除垢程序，請參閱手冊對應章節中的說明。僅能用咖啡機專用的除垢產品。請勿使用醋、鹼液、鹽或甲酸，否則會損壞機器。請遵循下述流程及除垢劑包裝上的具體用量說明。

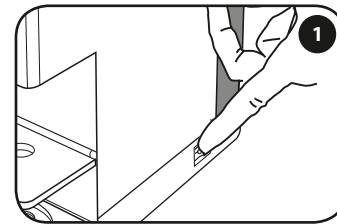

關閉本機。

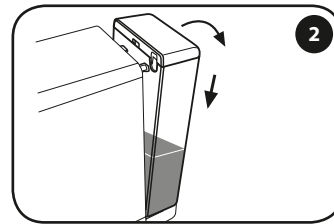

取出水箱，清空殘留的水分。

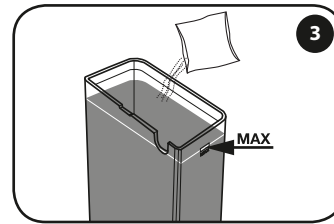

在水箱內注入乾淨的飲用水，直到最大刻度線，在水中加入除垢產品。

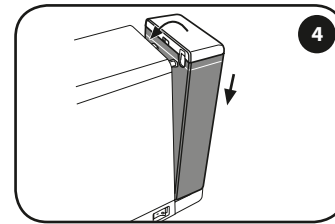

重新裝上含除垢劑的水箱。

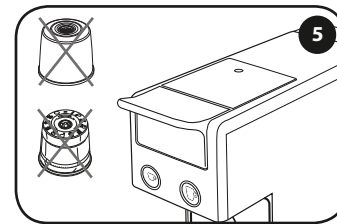

關閉咖啡膠囊艙門，請勿裝入任何咖啡膠囊。

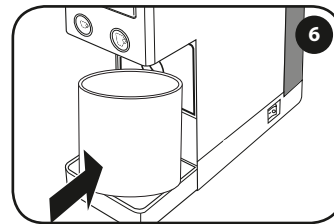

將一個容量0.75公升以上的容器放在咖啡流出口下方。

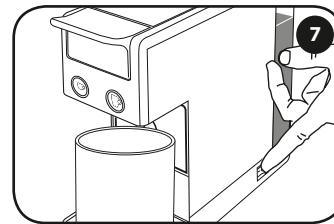

啟動本機。

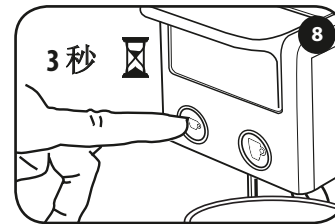

開機後，在15秒內按住  按鍵3秒。

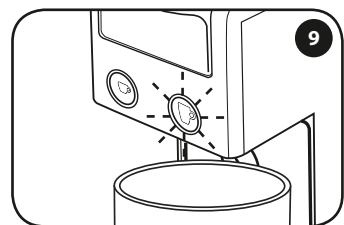

按鍵閃爍。

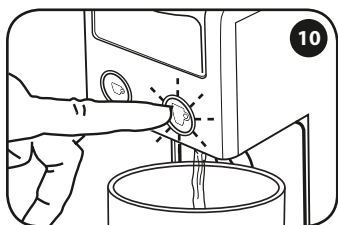

按 按鍵以啟動除垢流程。本機開始出水。

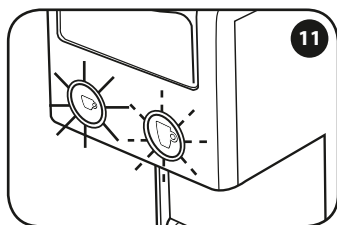

在除垢流程結束時， 按鍵變為常亮，而 按鍵則閃爍。

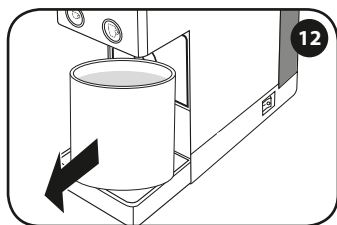

取出容器並將其清空。

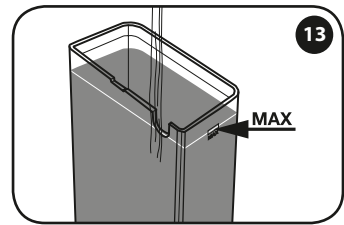

徹底沖洗水箱並重新加入乾淨的飲用水。

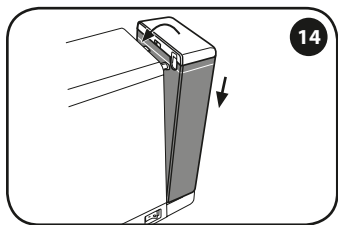

裝上含乾淨飲用水的水箱。

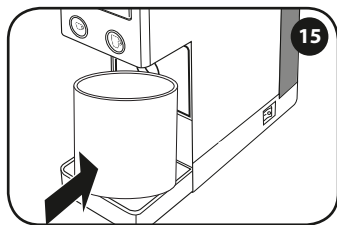

將容量為 0.75 公升以上的容器放在咖啡流出口下方。

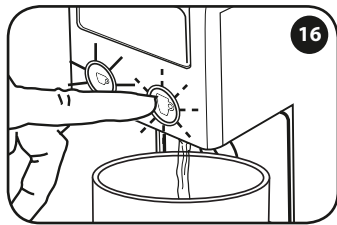

按 按鍵開始沖洗流程。本機開始出水。

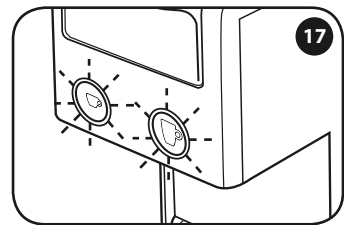

在沖洗流程結束時， 按鍵和 按鍵會同時閃爍。

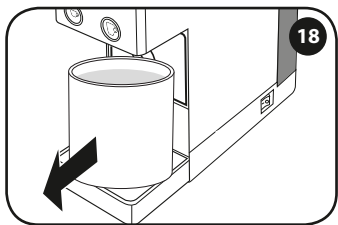

取出盛水容器並將其清空。

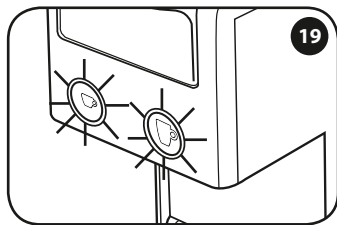

等待直到 按鍵和 按鍵變為常亮，本機即可恢復使用。

問題	可能原因	解決方法
除垢流程中斷。	電源中斷。	電源恢復後，流程將自動從中斷處重新啟動。
	本機意外關機。	請再次開啟本機：該流程將自動從中斷處重新啟動。
	除垢流程已經啟動的情況下打開咖啡膠囊艙門。	關閉咖啡膠囊艙門：該流程將自動從中斷處重新啟動。
沖洗流程中斷。	電源中斷。	電源恢復後，流程將自動從中斷處重新啟動。
	本機意外關機。	請再次開啟本機：該流程將自動從中斷處重新啟動。
	沖洗流程已經啟動的情況下打開咖啡膠囊艙門。	關閉咖啡膠囊艙門：該流程將自動從中斷處重新啟動。
機器不出水。	水箱是空的。	請給水箱注水。

保固條件

警告：

如果未能對機器進行定期除垢，則可能造成不屬於保固範圍的故障。請勿使用醋、鹼液、鹽或甲酸，否則會損壞機器。

僅能使用適用於咖啡機的除垢產品。必須按照有效法律規定處置除垢劑溶液。切勿飲用除垢程序過程中排出的液體；只有當除垢程序完成後才能使用本機沖泡咖啡。

保固不涵蓋因下列情況導致的故障：

- 未定期除垢。
- 未使用與本咖啡機底座之電壓標示相同之電壓運行本機。
- 不當使用或不遵守使用說明。
- 變更或更換機器內部。
- 若未經授權的服務中心對本機進行了變更，則保固不涵蓋相關維修費用，此等費用將完全由客戶承擔。
- 應當保持滴水收集盤和咖啡膠囊回收槽的潔淨，不得使用洗碗機對其進行清洗。如未能遵守這些說明，可能導致零組件出現不屬於保固範圍的問題。

警告：

建議保留原廠包裝（至少在保固期內），以便必要時將咖啡機送到授權服務中心進行維修。因運輸時未進行充分包裝而造成的任何損害不屬於保固範圍。

按照歐盟委員會指令正確處置產品

歐盟家庭處理報廢電子電器設備的要求。

本產品上使用的 WEEE 符號表示，其不得與其他生活垃圾一起處理，應分開回收。

如需進一步了解報廢電器回收點的資訊，請聯繫居住所在地的當地政府機構、當地垃圾處理服務或出售該產品的零售商。消費者有責任按照當地有效法規處理報廢咖啡機，若違反法規可能會受到處罰。

正確處理本產品有助於保護環境、自然資源和人類健康。



本機狀態指示燈一覽表

	兩個按鍵皆閃爍 機器電源已打開並且正在預熱。
	常亮 機器已達到沖泡的正確溫度。
	義式濃縮咖啡按鍵保持常亮 機器正在沖泡義式濃縮咖啡。
	美式咖啡按鍵保持常亮 機器正在沖泡美式咖啡。
	兩個按鍵均緩慢閃爍 機器進入“省電”模式。閒置 15 分鐘後機器會自動進入“省電”模式。按任意按鍵即可再次啟動咖啡機。
	兩個按鍵交替閃爍 需要除垢。
	緩慢閃爍（僅美式咖啡按鍵） 已選擇除垢流程。在這種狀態下，水箱必須裝有除垢溶液。
	快速閃爍（僅美式咖啡按鍵） 正在進行除垢流程的第一階段。機器正在排出除垢溶液。
	緩慢閃爍（僅美式咖啡沖泡按鍵），且義式濃縮咖啡按鍵保持常亮。 除垢的第一階段已結束，必須將水箱沖洗乾淨並注入乾淨的飲用水。
	快速閃爍（僅美式咖啡按鍵），且義式濃縮咖啡按鍵保持常亮。 正在進行除垢的第二階段。機器正在輸送水以沖洗迴路。
	快速閃爍（僅義式濃縮咖啡按鍵） 機器運作故障。請關閉機器並在 30 秒後重新開機。如果故障再次出現，請聯繫授權服務中心。

問題	原因	解決方法	如果問題持續存在
機器無法啟動。	電源線沒有連接到電源插座。	將插頭插入與本機底座電壓標示相同之插座。	請聯繫任一經授權的服務中心。
	電源開關處於“0”位置。	將電源開關切換到“I”位置。	
機器不沖泡咖啡。	水箱是空的。	請給水箱注水。	
	未正確裝入水箱。	正確裝入水箱。	
	咖啡沖泡機組未關上。	請確實關閉咖啡膠囊艙門。	
	咖啡膠囊未裝入咖啡膠囊艙中。	將咖啡膠囊放入咖啡膠囊艙中。	
	未完全刺穿咖啡膠囊。	使用新的咖啡膠囊。	
	水泵無法啟動。	在沒有裝入咖啡膠囊的狀況下，放一些水出來。然後再次嘗試用一粒新的咖啡膠囊進行沖泡。	
咖啡膠囊未彈出。	咖啡膠囊仍在咖啡膠囊艙中。	完全關上咖啡膠囊艙門，然後再緩慢將其打開，以確保咖啡膠囊彈入咖啡膠囊回收槽中。	
機器噪音過大。	水箱是空的。	請給水箱注水。	
	未正確裝入水箱。	請正確裝入水箱。	
	未完全刺穿咖啡膠囊。	使用新的咖啡膠囊。	
水從咖啡流出口滴出，特別是在預熱階段。	本機配備了一個閥門，使得本機能夠保持恆定的壓力。	非屬故障狀況。	

問題	原因	解決方法	如果問題持續存在
機器沖泡咖啡的速度慢。	液壓迴路中有水垢。	請執行除垢程序。	請聯繫任一經授權的服務中心。
咖啡有酸味。	機器在除垢程序之後未正確沖洗。	請執行一項新的沖洗程序。	
	咖啡膠囊過期。	請使用一粒用新的咖啡膠囊。	
按鍵交替閃爍。	代表要求執行除垢程序。	請執行除垢程序。	
咖啡量和/或溫度設定不是最佳設定。	按鍵和咖啡膠囊未正確配對。	使用與☞ 義式濃縮咖啡沖泡按鍵正確配對的義式濃縮咖啡膠囊。使用一粒與☞ 咖啡沖泡按鍵正確配對的美式咖啡膠囊。	
	咖啡量和/或溫度設定不正確。	將機器恢復原廠設定，然後按照相關章結中的說明設定咖啡量和/或溫度。	

RoHS 檢驗報告

設備名稱: illy 膠囊咖啡機 Equipment name:		型號 (型式): Y3.2 Type designation (Type):				
單元 Unit	限用物質及其化學符號 Restricted substances and its chemical symbols					
	鉛 Lead (Pb)	汞 Mercury (Hg)	鎘 Cadmium (Cd)	六價鉻 Hexavalent chromium (Cr ⁶⁺)	多溴聯苯 Polybrominated biphenyls(PBB)	多溴二苯醚 Polybrominat ed diphenyl ethers (PBDE)
泵浦	○	○	○	○	○	○
加熱元件	○	○	○	○	○	○
水箱	○	○	○	○	○	○
外殼	○	○	○	○	○	○
<p>備考1. “超出0.1 wt %” 及 “超出0.01 wt %” 係指限用物質之百分比含量超出百分比含量基準值。 Note 1 : “Exceeding 0.1 wt %” and “exceeding 0.01 wt %” indicate that the percentage content of the restricted substance exceeds the reference percentage value of presence condition.</p> <p>備考2. “○” 係指該項限用物質之百分比含量未超出百分比含量基準值。 Note 2 : “○” indicates that the percentage content of the restricted substance does not exceed the percentage of reference value of presence.</p> <p>備考3. “-” 係指該項限用物質為排除項目。 Note 3 : The “-” indicates that the restricted substance corresponds to the exemption.</p>						

